

2 LED-Anzeigen in einem Gerät **CODIX 52T**

2 Impulszähler mit getrennter Skalierung



Spannungsversorgung DC



Frontplattengröße

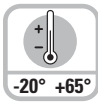

Großer Temperaturbereich



Hohe Schutzart

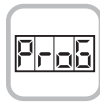

Klartextprogrammierung



Handschuhbedienung

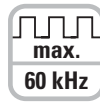

Impulszähler/Summierer



Eingangstyp

Leistungsstark

- **Schneller Zähleringang**
Eingangsfrequenz von. max. 60 kHz
- **Robustes Gehäuse**
IP65 geschützt
- **LED Anzeige**
sehr hell, 8 mm hoch
- **Einkanaliger 2-fach Summierer**
Programmierbar für positive (PNP) oder 0 V (NPN) schaltende Eingangsimpulse
Schnelle Zählergänge mit einer Eingangsfrequenz von max. 60 kHz. Für mechanische Kontakte auf 30 Hz zu bedämpfen.
- **Kurze Anlaufzeit**
Erfasst nach Einschalten der Versorgungsspannung schon nach 16 ms eingehende Impulse > keine Impulsverlust bei gleichzeitigem Motorstart



Bedienerfreundlich

- **Große Tasten**
Auch mit Handschuhen zu bedienen.
- **Einfache Programmierung**
Einfache und einheitliche Programmierung und Bedienung durch Klartextprogrammierung
Einstieg in die Programmierung auch während des Betriebs mit Sicherheitsabfrage

Universell

- **Getrennt einstellbare Skalierung für beide Zähler**
Multiplikations- und Divisionsfaktor (0,0001...99,9999), um entsprechende Einheiten in z.B. Liter, Länge oder Verpackungsgröße darzustellen.
- **Einfache Anzeigenumschaltung**
zwischen Zähler 1 und 2
- **DC Versorgung**
- **Eingänge**
Alternativ zu den HTL Eingängen sind auch Geräte mit Festpegel >4 V DC für den Einsatz mit TTL-Pegel verfügbar
- **Rückstellung manuell oder elektrisch**
für beide Zähler getrennt programmierbar. Die Rückstellung kann auch verriegelt werden.

Anwendungen für den 2-fach Summierer

- Erfassung der Produktionsdaten
Stückzahl und Gesamtsumme
- Summierung von Durchflüssen, Mengen und anderen skalierbaren Medien.
- Zählaufgaben wie Mengen und Stückzahlzählungen
- Zubehör, OEM Ausrüstung oder Nachrüstung an Produktionsmaschinen
- Stückzahlfassung an Stanzen, Pressen, Extruder, Holzbearbeitungsmaschinen, Bohrmaschinen, Bestückungsautomaten, Schneidemaschinen, Sonderfahrzeuge
- Erfassen von zwei Meßgrößen in einem Gerät: Mit 2 getrennten Eingängen können z.B. die Stückzahl und die Anzahl der Verpackungen gezählt werden.
- Erfassung von 2 Schichten

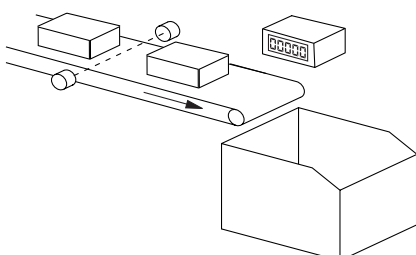

Gesamtstückzahl und Verpackungseinheiten

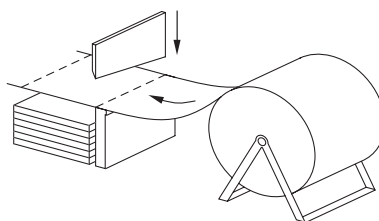

Einzel- und Gesamtmenge

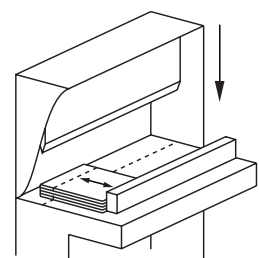

Einzel- und Gesamtmenge aus 2 Schichten

2 LED-Anzeigen in einem Gerät **CODIX 52T**

Technische Daten

Spannungsversorgung:	10 ... 30 V DC, mit integriertem Verpolungsschutz
Stromaufnahme:	max. 40 mA
Anzeige:	6-stellige rote 7-Segment LED-Anzeige; 8 mm hoch
Datensicherung:	EEPROM
Gehäuse:	Schalttafelgehäuse 48 x 24 mm nach DIN 43 700; RAL 7021, dunkelgrau
Polarität der Eingänge;	programmierbar, npn oder pnp für alle Eingänge
Eingangswiderstand:	ca 5 k Ω
Zählfrequenz:	max 60 kHz, auf 30 Hz bedämpfbar
Mindestimpulsdauer des Rücksetzeingangs:	5 ms

Schaltpegel der Eingänge:	Low: 0 ... 0,2 x U _B [V DC] High: 0,6 x U _B ... 30 V DC
Schaltpegel der Eingänge bei Festpegel:	Low: 0 ... 2 V DC High: 4 ... 30 V DC
Ausgangsleistung des Optokopplers:	Max. 30 V, 10 mA
Umgebungstemperatur:	10 ... 26 V DC: -20 ... +65 °C, nicht betauend >26 ... 30 V DC: -20 ... +55 °C, nicht betauend
Lagertemperatur:	-25 ... +70 °C
EMV:	Störabstrahlung EN55011 Klasse B Störfestigkeit EN61000-6-2
Schutzart:	IP 65 (frontseitig)
Gewicht:	ca. 50 g

Blockschaltbild:

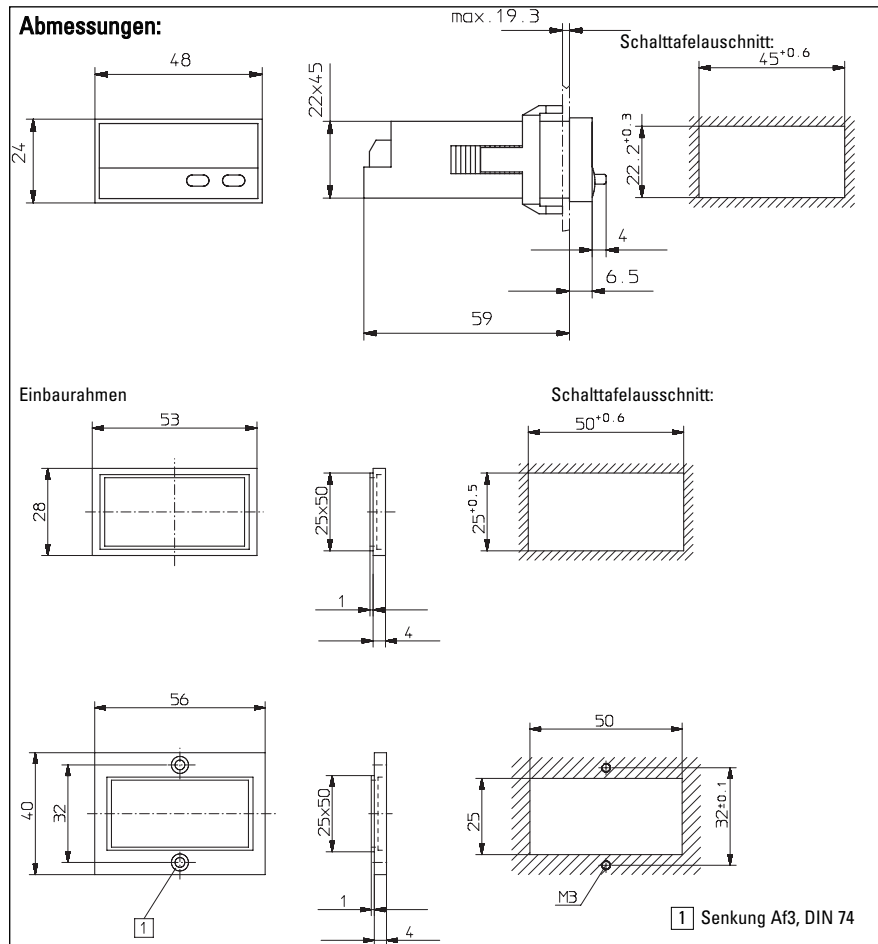
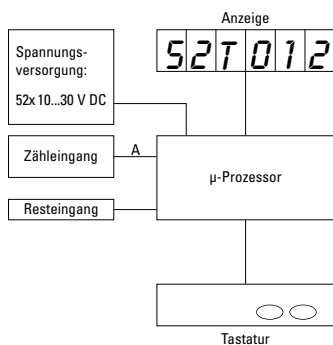

Anschlussbelegung:

- | | | | | |
|---|---|---|---|---|
| 1 | 2 | 3 | 4 | 5 |
| □ | □ | □ | □ | □ |
- 1 10 ... 30 V DC
 - 2 0 V GND
 - 3 INP A
 - 4 INP B
 - 5 Reset

Lieferumfang:

- 1 Digitalanzeige
- 1 Spannbügel
- 1 Frontrahmen für Spannbügelbefestigung, für Einbauquerschnitt 50 x 25 mm
- 1 Frontrahmen für Schraubbefestigung, für Einbauquerschnitt 50 x 25 mm
- 1 Dichtung ,
- 1 Bedienungsanleitung multilingual

Bestellschlüssel:

- 6.52C.012.3X0
- Schaltpegel der Eingänge
 - 0 = Standard*
 - A = Festpegel
 - Low 0 ... 2 V DC,
 - High 4 ... 30 V DC
 - * Lagertypen